

# GEBRUIKSAANWIJZING

---

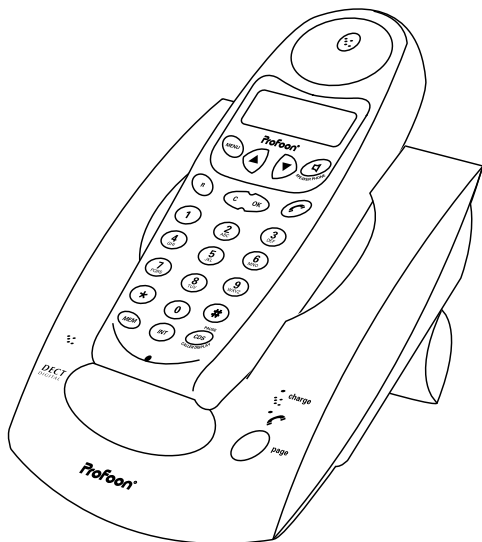

---

**Profoon**<sup>®</sup> PDX-797(B)

## ALGEMEEN

druk toets "MENU"

display geeft  
"PHONEBOOK"

druk ▽	druk "OK"
-----------	--------------

naar: **GEHEUGENS**

- \* invoeren (pagina 13)
- \* wissen (pagina 13)
- \* corrigeren (pagina 13)

display geeft  
"HANDSET"

druk ▽	druk "OK"
-----------	--------------

naar: **INSTELLINGEN VAN DE HANDSET**

- \* beeptoonjes (pagina 15)
- \* hoornvolume (pagina 15)
- \* bel-signalen (pagina 17)
- \* handsetnaam (pagina 17)
- \* auto beantwoorden (pagina 17)
- \* handset-taal (pagina 17)

display geeft  
"BASE"

druk ▽	druk "OK"
-----------	--------------

naar: **INSTELLINGEN BASIS**

- \* belsignalen (pagina 19)
- \* uitbelblokkering (pagina 19)
- \* niet actief
- \* flash-tijd (pagina 19)
- \* automatische kiespauze (pagina 21)
- \* PIN-code (pagina 21)
- \* afmelden handset (pagina 21)
- \* basis selecteren (pagina 21)
- \* terug naar fabrieksinstellingen (pagina 21)

display geeft  
"KEY LOCK"

druk ▽	druk "OK"
-----------	--------------

naar: **UITSCHAKELEN TOETSENBORD (20)**  
(pagina 23)

display geeft  
"BABYCALL"

druk ▽	druk "OK"
-----------	--------------

naar: **BABYCALL (21)** (pagina 23)

display geeft  
"REGISTER"

druk ▽	druk "OK"
-----------	--------------

naar: **AANMELDEN HANDSETS (22)**  
(pagina 23)

## **INTRODUCTIE**

De PROFOON PDX-797(B) is een draadloos communicatiesysteem gebaseerd op de digitale DECT (Digital Enhanced Cordless Telephone) norm. Deze techniek zorgt voor een breed scala aan mogelijkheden, waaronder het uitbreiden met meerdere losse handsets en/of basisstations, gekoppeld aan een uitstekende geluidsoverdracht.

Met de basis configuratie, die bestaat uit één basis station en één portable handset, kunt u reeds draadloos in en rond het huis of bedrijf communiceren en met toevoeging van de los te verkrijgen portable handsets (Profoon PDX-798), is draadloze en kosteloze communicatie met meerdere personen mogelijk en kunnen telefoongesprekken doorverbonden worden. U kunt dit draadloze systeem tot maximaal 5 handsets en maximaal 4 basisstations uitbreiden.

## **VERKLARING VAN NETWERK COMPATIBILITEIT**

De PROFOON PDX-797(B) is ontwikkeld en goedgekeurd volgens de telecomunicatienorm TBR-10 en TBR-21.

Hierdoor is samenwerking mogelijk tussen deze DECT telefoon en de nationale PTT's alswel tussen deze DECT telefoon en de nationale kabelmaatschappijen, voor zover deze telefoniediensten aanbieden, in de volgende landen:

België	Denemarken	Duitsland	Finland
Frankrijk	Griekenland	Groot Brittannië	Italië
Luxemburg	Nederland	Oostenrijk	Portugal
Spanje	Zweden	Zwitserland	

Per land en/of per provider kan een ander aansluitsnoer met stekker benodigd zijn.

Er kan geen garantie worden gegeven dat de PDX-797(B) ook correct functioneert indien deze aangesloten is op overige openbare of private netwerken.

De functie NummerWeergave (Caller-ID) is gebaseerd op het FSK systeem. De mogelijkheid bestaat dat u zich op deze dienst dient te abonneren, informeer hiervoor bij uw telecomaandier.

## **VERKLARING VAN CONFORMITEIT**

De PROFOON PDX-797(B) voldoet aan de laagspanningsrichtlijn 73/23/EEC en aan de EMC richtlijn 89/336/EEC.

CE nummer: CE0681X<sub>99</sub>

## **WAARSCHUWING**

Deze telefoon betreft zijn voeding uit het lichtnet. In geval van uitval van het lichtnet kan deze telefoon niet meer gebruikt worden. Het is daarom raadzaam om een 'normale' telefoon achter de hand te houden, al of niet constant aangesloten op het openbare telefoonnet.

## **INHOUDSOPGAVE**

INSTALLEREN .....	4
GEBRUIK:	
opgebeld worden .....	6
uitbellen .....	6
nummerherhaling .....	7
handenvrij .....	7
kiespauze .....	7
ruggespraak .....	7
R/FLASH .....	7
gesprekstimer .....	8
telediensten & afstandsfuncties .....	8
paging (handset zoekfunctie) .....	8
nummergeheugen .....	9
nummerweergave .....	10
PROGRAMMERING:	
geheugens .....	13
handset signalen .....	15
handsetvolume .....	15
besignalen handset .....	17
handset naam .....	17
automatisch beantwoorden .....	17
display taal .....	17
besignalen basis .....	19
uitbelblokkering .....	19
toon/puls .....	19
flashtijd .....	19
automatische pauze .....	21
PIN-code .....	21
afmelden extra handsets .....	21
basis selecteren .....	21
fabrieksinstellingen .....	21
uitschakelen toetsenbord .....	23

babycall .....	23
aanmelden handsets .....	23
handset uitschakelen .....	24
<b>SYSTEEM UITBREIDING:</b>	
aanmelden extra handsets .....	25
basis selecteren .....	26
intercom .....	26
aanklopton .....	27
doorverbinden / ruggespraak / makelen / conferentie .....	27
afmelden extra handset .....	28
<b>WETENSWAARDIGHEDEN BIJ MULTIHANSET .....</b>	<b>29</b>
<b>SYSTEEM RESET .....</b>	<b>30</b>
<b>FABRIEKSINSTELLINGEN .....</b>	<b>31</b>
<b>TECHNISCHE GEGEVENS .....</b>	<b>31</b>
<b>GEBRUIKSTIPS .....</b>	<b>32</b>
<b>ONDERHOUD .....</b>	<b>33</b>
<b>VOEDING .....</b>	<b>33</b>
<b>RADIOVERBINDING .....</b>	<b>35</b>
<b>VEILIGHEIDS INSTRUCTIES .....</b>	<b>36</b>
<b>GARANTIEBEWIJS / VOORWAARDEN .....</b>	<b>37</b>

## INSTALLEREN

### **Batterij:**

Verwijder de batterijdeksel van de handset door deze naar onderen weg te schuiven (afb.1). Plaats de 2 meegeleverde oplaadbare batterijen in de handset zoals in het batterijcompartiment staat aangegeven, let hierbij op de polariteit (+ en -) (afb.2). Schuif de batterijdeksel terug op de handset (afb.3). Het installeren van de batterijen en het terugplaatsen van de batterijdeksel niet forceren.

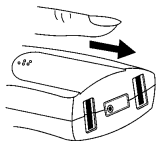

afb.1

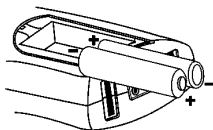

afb.2

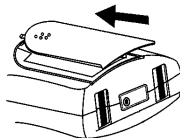

afb.3

**ATTENTIE: GEBRUIK ALLEEN OPLAADBARE BATTERIJEN. NORMALE BATTERIJEN KUNNEN NIET GELADEN WORDEN WAARDOOR DEZE, INDIEN TOCH GEPLAATST, ONHERSTELBARE SCHADE AAN DE HANDPOST ZULLEN VEROORZAKEN.**

### **Telefoonsnoer & adapter snoer:**

Aan de achterzijde van de basis zitten de aansluitingen voor het telefoonsnoer en voor de voedingsadapter. Druk deze stekertjes aan totdat een klik hoorbaar is.

### **Statief:**

Via het losse statief kunt u het toestel onder 45° (afb.4) of onder 60° (afb.5) gezet worden. Voor het maximale bereik wordt 45° aanbevolen, dit in verband met de stand van de antenne in de basis. Het statief wordt met de statiefhouders aan de zijkanten van de basis geklikt (afb.6).

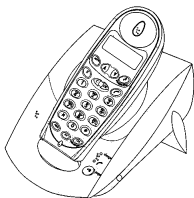

afb.4

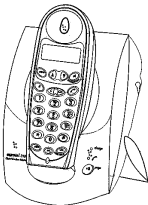

afb.5

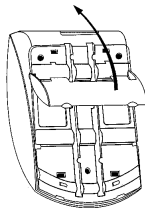

afb.6

### Riemclip:

De handset is voorzien van een afneembare riemclip. Deze riemclip kan naar keuze worden gemonteerd of verwijderd.

Nadat de telefoonstekker in de telefoon wandcontactdoos en de voedingsadapter in een 230 Volt stopcontact gestoken is, is de PDX-797(B) gebruiksklaar.

Leg de handset op de basis; de batterij indicatie zal oplichten en de batterijen zullen opgeladen worden. Let op dat de batterijen bij aankoop van deze telefoon leeg zijn. Pas nadat de handset zo'n 12 uur op de basis heeft gelegen, zijn de batterijen volledig opgeladen.

Wel is het mogelijk om na enkele uren laden reeds de basisfuncties van de PDX-797(B) uit te proberen.

Raadpleeg het hoofdstuk **VOEDING** in deze gebruiksaanwijzing met betrekking tot de voeding van zowel de handset als van de basis.

Raadpleeg het hoofdstuk **RADIOVERBINDING** betreffende enkele plaatsingstips voor uw PDX-797(B).

**ATTENTIE:** het telefoonsnoer en de voedingsadapter alleen aan de basis aansluiten of afnemen als de voedingsadapter uit het stopcontact en de telefoonstekker uit de telefoon wandcontactdoos is genomen.

### Adapter aansluiting:

Aan de onderzijde van de handset zit een adapter aansluiting waardoor de handset ook buiten de basis opgeladen kan worden. Deze aansluiting is alleen geschikt voor voedingsadapters met de volgende specificaties:

in: 230V / AC / 50Hz

uit: 9V / DC / 200mA / 

## GEBRUIK

### **OPGEBELD WORDEN:**

#### **Indien de handset op de basis ligt:**

1. de bel van de handset en van de basis gaat over
2. neem de handset op en druk op de telefoontoets
3. begin het gesprek

Via het menu kan de handset zo ingesteld worden dat het gesprek meteen kan aanvangen zonder een toets in te drukken (Zie pagina 16/17, **AUTOMATISCH BEANTWOORDEN**).

#### **Indien de handset van de basis is:**

1. de bel van de handset en van de basis gaat over (de bel van de handset zal iets later gaan rinkelen dan de bel van de basis)
2. de handset oppakken en op de telefoontoets drukken
3. begin het gesprek

De handset terug op de basis plaatsen of op de telefoontoets drukken om de verbinding te beëindigen.

Indien u meerdere handsets gebruikt, kunt u ook intern opgebeld worden. Het aannemen van zo een gesprek geschiedt op dezelfde wijze. Wel kunt u aparte belritmes voor een intercomoproep en een oproep van buiten af instellen. Tevens geeft het display aan of u een intercom oproep ontvangt ("**INT**" in het display) of een oproep van buiten af ("**EXT**" in het display).

### **UITBELLEN:**

#### **normaal:**

1. druk op de telefoontoets en wacht op de kiestoon
2. toets het telefoonnummer in via het toetsenbord

#### **blokkiezen:**

1. toets het nummer in (corrigeren met toets **C**)
2. druk op de telefoontoets
3. het nummer wordt gekozen



### **NUMMERHERHALING:**

De PDX-797(B) onthoudt de 10 laatst gekozen nummers

1. gebruik de toetsen  $\Delta$  of  $\nabla$  om het gewenste nummer te selecteren
2. druk op de telefoontoets
3. het nummer wordt gekozen

De capaciteit van elk laatste nummergeheugen bedraagt maximaal 20 cijfers.

### **HANDENVRIJ:**

1. druk de luidsprekertoets
2. de kiestoon is nu extra versterkt hoorbaar
3. kies het gewenste telefoonnummer
4. zodra de opgebelde de oproep beantwoord, kan het gehele gesprek handenvrij gevoerd worden
5. gebruik de luidsprekertoets om te wisselen tussen handenvrij telefoneren of telefoneren met de hoorn tegen het oor
6. druk de telefoontoets om het gesprek te beëindigen

### **KIESPAUZE:**

Door het drukken op toets **PAUSE** kunt u handmatig een kiespauze invoegen. U kunt dit ook automatisch door de telefoon laten doen; zie hiervoor het hoofdstuk **AUTOMATISCHE PAUZE** op bladzijde 20/21.

### **RUGGESPRAAK (MUTE):**

Om ruggespraak te houden zonder dat uw gesprekspartner meeluistert, kunt u de microfoon van de handset uit zetten.

Druk tijdens het gesprek toets "**C**" in. De microfoon zal nu uitschakelen (op het display licht het mic-mute symbool op).

Nogmaals op toets "**C**" drukken om het gesprek voort te zetten.

In de MUTE stand kunt u nog wel uw gesprekspartner horen echter deze kan u niet meer horen.

### **R/FLASH:**

Om op sommige huis- of kantoorcentrales een gesprek door te verbinden of om toekomstige services van uw telefoondienst te kunnen aanroepen, is de PDX-797(B) uitgerust met een Flash functie (ook wel R-toets genoemd).

1. Druk toets R om een FLASH-puls te genereren.

Raadpleeg het hoofdstuk **FLASHTIJD** op pagina 18/19 om de lengte van de FLASH-PULS in te stellen.

#### **GESPREKSTIMER:**

20 Seconden nadat u een nummer heeft gekozen of nadat u een oproep heeft aangenomen, verschijnt de tot dan verlopen gesprekstijd in het display en wordt continu bijgehouden. Tot 5 seconden nadat u de verbinding heeft verbroken blijft de tijd in het display staan.

De gesprekstijd wordt weliswaar pas na 20 seconden zichtbaar echter deze 20 seconden worden wel meegeteld. Wordt een verbinding binnen de 20 seconden verbroken (de gesprekstijd is dan nog niet op het display zichtbaar), dan geeft het display wel de verlopen tijd aan. De gesprekstijd wordt in minuten (max. 99) en in seconden (max. 59) weergegeven.

#### **TELEDIENSTEN EN AFSTANDSFUNCTIES:**

Het is mogelijk om met de PDX-797(B) te telebankieren en andere tele-services uit te voeren. Druk toets \* indien om het sterretje gevraagd wordt, druk op toets # indien om het hekje gevraagd wordt en gebruik de numerieke toetsen om de gewenste cijfers door te geven.

Wilt u op afstand telefoonbeantwoorders afluisteren of andere via de telefoon op afstand te bedienen toestellen bedienen, dan kan dit op de reguliere wijze via de handset geschieden.

#### **PAGING (HANDSET OPROEPEN / HANDSET ZOEKFUNCTIE):**

Met behulp van de knop '**PAGE**' op de basis kunt u de handset beep-tonen laten genereren. Hierdoor kan gehoormatig achterhaald worden waar de handset zich bevindt. De handset zal max. 30 seconden piepen, maar met één druk op een willekeurige toets op het toetsenbord van de handset stopt het piepen ook. Druk de **PAGE** toets in totdat het groene telefoonlampje op de basis oplicht.

## **NUMMERGEHEUGEN**

Het telefoonboek van de Profoon PDX-797(B) kan maximaal 40 telefoonnummers van maximaal 20 cijfers onthouden. Elk nummer kan voorzien worden van een naam van maximaal 8 karakters.

Zie pagina 12/13 met betrekking tot het inprogrammeren, verwijderen en corrigeren van de geheugens.

### **Uitkiezen:**

1. druk op "**MEM**", de eerste naam in het telefoonboek verschijnt in het display
2. gebruik de toetsen  $\Delta$  en  $\nabla$  om de gewenste naam te selecteren
3. druk op de telefoontoets, het nummer wordt gekozen

U kunt ook na stap 2 eerst op toets '**OK**' drukken om het te kiezen nummer te controleren, druk dan op de telefoontoets.

Indien het geheugen vol is, dan geeft het display "**MEM FULL**". Verwijder eerst een oud nummer alvorens het nieuwe nummer ingeprogrammeerd kan worden.

## NUMMERWEERGAVE / WEERGAVEOPROEPER

### **ATTENTIE:**

De NummerMelder van de PDX-797(B) werkt op het FSK systeem. Dit systeem wordt niet door alle telecomaanbieders (providers) gehanteerd. Informatie hierover kan worden verkregen bij uw telecomaanbieder.

Bij sommige telecomaanbieders dient u zich te abonneren op de dienst NummerWeergave. Informeer hiervoor bij uw telecomaanbieder.

Tijdens een inkomende oproep wordt het telefoonnummer van de abonnee op het display weergegeven. Als dit nummer overeenkomt met een nummer in het telefoonboek van de handset, dan wordt de door u geprogrammeerde naam getoond.

Wordt de oproep door u niet beantwoordt, dan wordt het nummer in het geheugen opgeslagen en licht het envelop-symbool in het display op. Tevens gaat het groene lampje op de basis knipperen. Wordt de oproep wel door u beantwoord, dan wordt het nummer niet bewaard.

### **GEHEUGEN BEKIJKEN.**

1. druk toets "**CDS**" (Caller Display) om het NummerMelder-geheugen te raadplegen, de laatste oproep wordt weergegeven (indien het display **EMPTY** weergeeft, is het geheugen leeg)
2. druk op de toetsen  $\Delta$  en  $\nabla$  om door het geheugen te bladeren (aan het begin en op het einde van de lijst klinkt een beeptoonje)
3. druk op "**OK**" om het telefoonnummer te bekijken (indien een naam in het display staat)
4. nogmaals op "**OK**" drukken om de tijd en de datum van de oproep te bekijken
5. druk "**MENU**" om terug te keren naar de stand-by modus

### **NUMMER WISSEN.**

1. zoek de te wissen oproep op en druk een aantal maal op toets "**OK**" totdat het display weergeeft: "**DELETE?**"
2. druk toets "**OK**" om de oproep te wissen.

De handset geeft nu een pieptonje ter bevestiging en komt nu automatisch in de stand-by modus.

### **TERUGBELLEN.**

1. zoek het gewenste nummer op
2. druk op de telefoontoets om het nummer terug te bellen

### **GEGEVENS NUMMERWEERGAVE:**

- \* maximaal aantal nummers in het geheugen: 30
- \* maximaal aantal cijfers op het display: 12 (voorgaande cijfers worden niet weergegeven)
- \* maximaal aantal cijfers in het terugbelgeheugen: 20
- \* alleen niet beantwoorde oproepen komen in het geheugen; een door u beantwoorde oproep wordt NIET in het geheugen opgeslagen
- \* een geheim nummer wordt weergegeven als: "**PRIVATE**"
- \* herhaalde oproepen worden ook herhaald geregistreerd

### **ATTENTIE:**

Bent u aangesloten op een huiscentrale die de NummerWeergave signalen doorgeeft maar waarbij u eerst de 0 moet kiezen om naar buiten te kunnen bellen, dan kunt u nummers uit het NummerMeldergeheugen niet terugbellen. Uitzonderingen hierop vormen huiscentrales die de 0 zelf toevoegen; raadpleeg hiervoor de gebruiksaanwijzing van die centrale of uw leverancier.

## GEHEUGENS

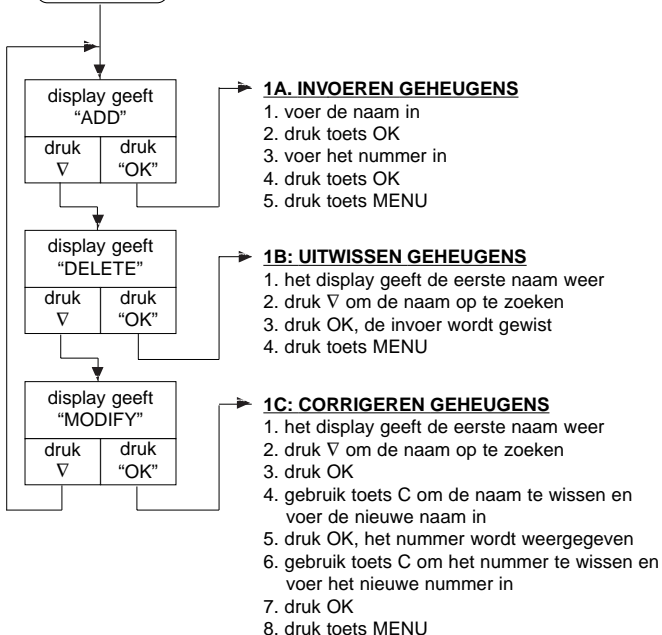

## **PROGRAMMERING**

### **ALGEMEEN**

De PDX-797(B) kan volledig naar uw persoonlijke wensen geprogrammeerd worden. Het instellen geschiedt via het toetsenbord van de handset en is via het display menugestuurd.

Door het drukken op toets **MENU** komt u in de programmeermode van de PDX-797(B). De diverse instellingen kunt u selecteren met de toetsen  $\Delta$  en  $\nabla$ . Druk toets **OK** indien de gewenste optie op het display staat.

Te allen tijde kan het programmeren afgebroken worden door op toets **MENU** te drukken.

Het programmeren van de instellingen is als volgt onderverdeeld:

- \* geheugens
- \* instellingen handset
- \* instellingen basis
- \* overig

Een overzicht vindt u op de uitklappagina voorin deze gebruiksaanwijzing.

### **GEHEUGENS**

Elke handset kan 40 telefoonnummers in het geheugen bewaren. Elk nummer kan uit maximaal 20 cijfers bestaan en elk nummer kunt u voorzien van een naam van maximaal 8 karakters.

- \* Volg instructie 1A om geheugens in te voeren
- \* Volg instructies 1B om geheugens te wissen
- \* Volg instructie 1C om namen en/of nummers te wijzigen

Opmerkingen:

- Het invoeren van de naam gaat via de kiestoetsen van de handset, druk bijvoorbeeld 3x toets 5 om de "L" te selecteren en met toets 1 kan een spatie ingevoegd worden (1x drukken) of kan een horizontaal streepje ingevoegd worden (2x drukken).
- De maximale lengte van elke naam bedraagt, inclusief spatie, 8 karakters.
- Een foutieve invoer kan met toets C gewist worden.
- Let op het toevoegen van een 0 indien u belt via een huis- of kantoorcentrale.
- Een kiespauze kan automatisch toegevoegd worden. Zie hiervoor het hoofdstuk **AUTOMATISCHE PAUZE** op pagina 20/21).

## INSTELLINGEN HANDSET

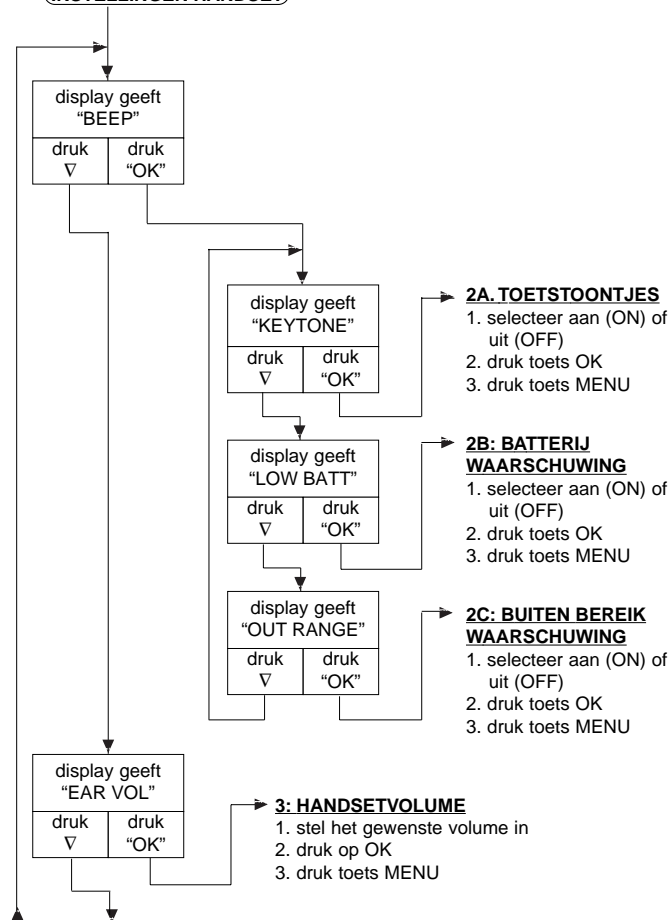

naar/van pagina 16



## **INSTELLINGEN HANDSET**

### **HANDSET SIGNALLEN:**

Bij het indrukken van een toets klinkt een toontje en als de accu bijna leeg is evenals bij het buiten bereik raken van de handset klinken waarschuwingstootjes. Naar wens kunt u deze toontjes uitzetten.

- \* Volg instructie 2A om de toetstootjes in- of uit te schakelen
- \* Volg instructies 2B om de accu waarschuwing in- of uit te schakelen
- \* Volg instructie 2C om de buiten bereik waarschuwing in- of uit te schakelen

### **HANDSETVOLUME:**

Het volume van het ontvangen geluid kan ingesteld worden in 5 niveaus.

- \* Volg instructie 3 om het nivo in te stellen.

Ook tijdens een telefoongesprek kan dit nivo ingesteld worden. Druk, tijdens het gesprek, op toets **OK** en stel het volume in met de toetsen  $\Delta$  en  $\nabla$ .

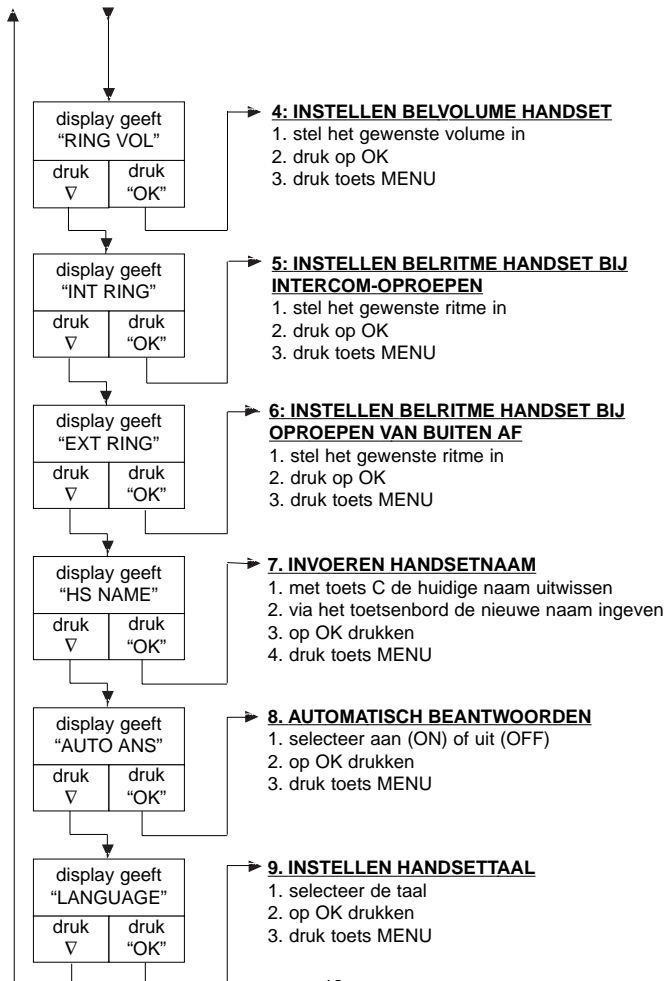

#### **4, 5 & 6. BELSIGNALLEN HANDSET:**

Zowel het volume van de bel als het belritme kan ingesteld worden (5 volume niveaus en 5 belritmes). Tevens kan de bel uitgezet worden. Daarnaast kunt u verschillende belritmes kiezen voor een interne oproep of een oproep van buiten af.

- \* Volg instructie 4 voor het belvolume
- \* Volg instructie 5 voor het belritme bij een interne oproep (intercom)
- \* Volg instructie 6 voor het belritme bij een externe oproep

Opmerkingen:

- Tijdens het instellen klinkt uit de luidspreker het geselecteerde niveau of het geselecteerde ritme.
- Kies voor optie "**VOL OFF**" om de bel uit te schakelen.

#### **7. HANDSET NAAM:**

U kunt de handset voorzien van uw eigen naam. In rust staat deze naam in het display van de handset.

- \* Volg instructie 7 om de naam in te voeren.

Opmerkingen:

- Wis de oude naam met behulp van toets **C**.
- Zie pagina 13 (opmerkingen) met betrekking tot het invoeren van de naam
- Een foutieve invoer kan met toets **C** gewist worden.
- De maximale lengte bedraagt 8 karakters.

#### **8. AUTOMATISCH BEANTWOORDEN:**

Indien de handset op de basis ligt en u wordt opgebeld, dan moet u de hoorn opnemen en de telefoontoets indrukken om de oproep aan te nemen. Naar keuze kunt u de handset zo instellen dat bij het opnemen van de handset, u direct verbinding krijgt met de opbeller.

- \* Volg instructie 8 om dit in te stellen.

Indien de handset niet in de basis geplaatst is en u wordt opgebeld, dan moet u altijd de telefoontoets indrukken om de oproep aan te nemen.

#### **9. DISPLAY TAAL:**

De diverse instructies die op het display worden weergegeven bij het bedienen kunnen weergegeven worden in de talen Engels en Frans. Standaard is de taal Engels ingesteld.

- \* Volg instructie 9 om van taal te veranderen.

## INSTELLINGEN BASIS

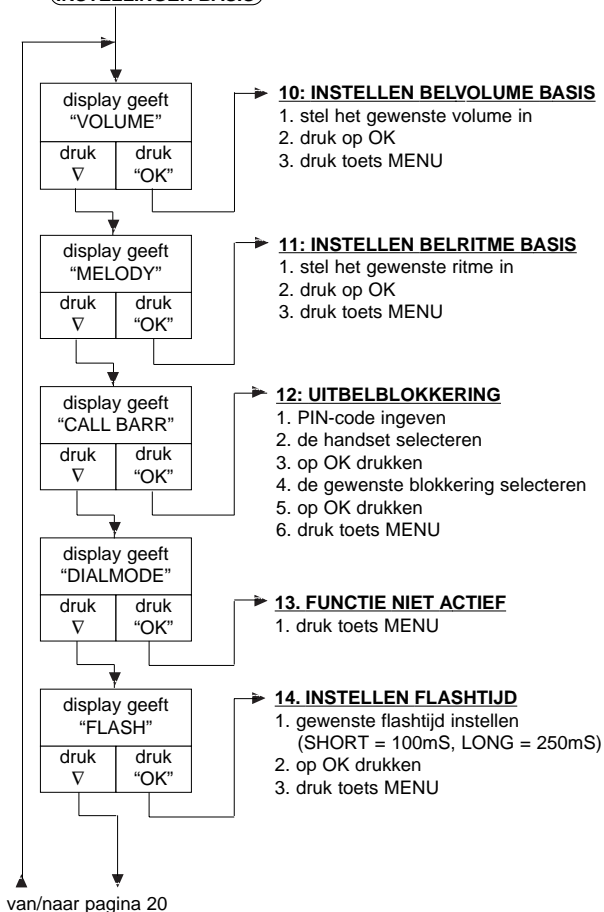

## **INSTELLINGEN BASIS**

### **10 & 11. BELSIGNALLEN BASIS:**

Zowel het volume van de bel als het belritme kan ingesteld worden (5 volume nivo's en 5 belritmes). Tevens kan de bel uitgezet worden.

- \* Volg instructie 10 om het belvolume in te stellen
- \* Volg instructie 11 om de belmelodie in te stellen

Opmerkingen:

- Tijdens het instellen klinkt uit de luidspreker het geselecteerde signaal.
- Kies voor optie "**VOL OFF**" om de bel uit te schakelen.

### **12. UITBELBLOKKERING (CALL BARRING):**

De PDX-797(B) kan zodanig ingesteld worden dat de handset normaal kan uitbellen, alleen intern kan bellen (intercom), alleen lokaal kan bellen (binnen uw regio), of alleen nationaal kan bellen.

- \* Volg instructie 12 om de gewenste uitbelblokkering in te stellen  
NO BARR: er kan normaal gebeld worden  
INTERNAL: er kan alleen gebeld worden naar andere handsets (intercom)  
LOCAL: er kan alleen een lokaal nummer gekozen worden, nummers beginnend met een 0 (nul) kunnen niet gekozen worden  
NATIONAL: er kan alleen nationaal gebeld worden, nummers beginnend met twee nullen kunnen niet gekozen worden.

Ook al is de handset geblokkeerd voor uitgaand telefoneren, de alarmnummers 112 en 999 kunnen normaal gekozen worden.

### **13. TOON/PULS:**

Het kiessysteem van de PDX-797(B) is TOON. Het systeem PULS wordt door de PDX-797(B) niet ondersteund.

Let op: via de handset kan weliswaar de optie **DIALMODE** geselecteerd worden echter indien u nu op **OK** drukt geeft het display **NOT AVL** (= niet beschikbaar).

### **14. FLASHTIJD:**

Om gesprekken door te kunnen verbinden indien u bent aangesloten op een huis- of kantoorcentrale, is de PDX-797(B) voorzien van een FLASH functie (toets **R**). Deze functie is ook vereist bij het activeren van sommige service diensten die u door de telefoonmaatschappij worden geboden. De standaard FLASH-tijd staat ingesteld op 100mS. U kunt ook kiezen voor een FLASH van 250mS.

- \* Volg instructie 14 en kies voor de optie **SHORT** (= 100mS) of voor optie **LONG** (= 250mS).

De standaard instelling voor gebruik in Nederland en België is 100mS.

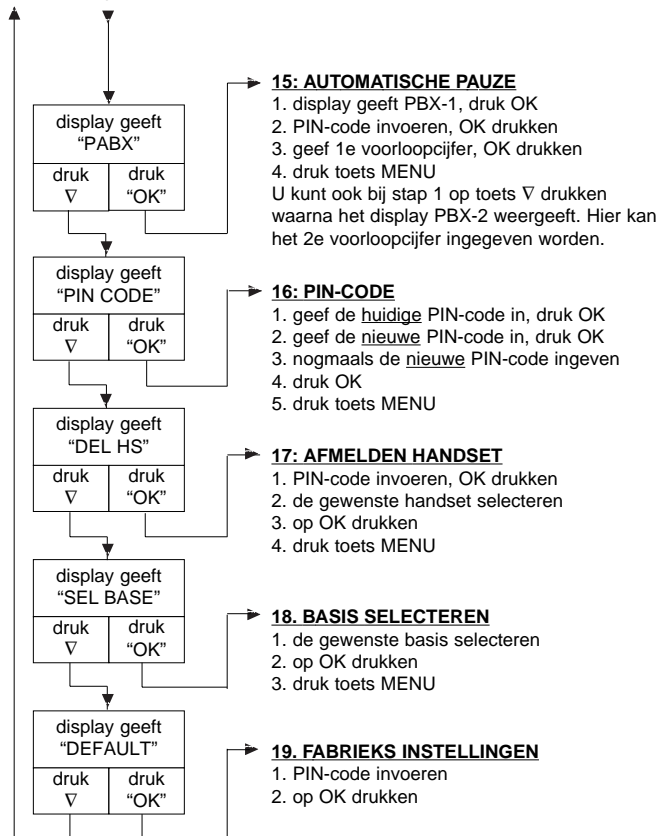

## 15. AUTOMATISCHE PAUZE:

Indien u belt via een huis- of kantoorcentrale waarbij u de buitenlijn moet aanvragen door het kiezen van bijvoorbeeld het voorloopcijfer -0-, dan kunt u de PDX-797(B) automatisch een kiespauze laten toevoegen. Ook indien u veel met het buitenland belt, kunt u na de internationale toegangscode (00) automatisch een kiespauze laten toevoegen.

- \* Volg instructie 15 om in te geven na welk(e) voorloopcijfers(s) een kiespauze moet worden toegevoegd.

Opmerkingen:

- De meeste huis- of kantoorcentrales dienen te pauzeren na het ingeven van een 0. Voer bij PBX-1 het cijfer 0 in.
- Om een pauze toe te voegen na een internationaal toegangsnummer (00), programmeer dan "00" bij "PBX 2".

## 16. PINCODE:

Diverse instellingen kunnen veiligheidshalve alleen gewijzigd worden na het invoeren van een PINcode. Standaard is deze PINcode **0000**. Het is te adviseren om de code te wijzigen in uw persoonlijke code.

- \* Volg instructie 16 om uw eigen PINcode in te voeren.

Opmerkingen:

- De PINcode mag uit maximaal 8 digits bestaan.
- De toetsen \* en # kunnen ook gebruikt worden.
- Zie het hoofdstuk **SYSTEEM RESET** (pagina 30) hoe de fabriekscodes 0000 weer terug te halen is.

## 17. AFMELDEN EXTRA HANDSETS:

Handsets die niet meer gebruikt worden of worden vervangen dienen te worden afgemeld. Zie ook pagina 28.

- \* Volg instructie 17 om een handset af te melden.

## 18. BASIS SELECTEREN:

De handset kan alleen uitbellen en opgebeld worden via de basis waar de handset op dat moment is aangemeld. Zie ook pagina 26.

- \* Volg instructie 18 om de gewenste basis te selecteren.

## 19. FABRIEKSINSTELLINGEN:

De diverse instellingen kunnen gewist worden.

- \* Volg instructie 19 om de instellingen van de DECT terug te brengen naar de fabrieksinstellingen (behalve de Pincode).

### **UITSCHAKELEN TOETSENBOARD (20)**

- ➔ 1. kies de gewenste mode  
(ON = toetsen uitgeschakeld, OFF = toetsen vrij)

### **BABYCALL (21)**

- ➔ 1. kies ON om de functie in te schakelen  
2. druk OK
- ➔ 1. kies OFF om de functie uit te schakelen  
2. druk OK
- ➔ 1. kies NUMBER? om een nummer in te voeren of te wijzigen, druk OK  
2. wis een eventueel oud nummer (toets C)  
3. voer het (nieuwe) nummer in, OK drukken  
4. druk toets MENU

### **AANMELDEN HANDSETS (22)**

- ➔ 1. het display geeft "BS 1 2 3 4 "  
2. toets de gewenste basis in  
3. voer de PIN-code in, druk OK  
4. druk op de basis toets PAGE totdat een dubbele beeptoon klinkt  
5. wacht totdat het display het identificatienummer van de basis weergeeft  
6. druk toets MENU



## **UITSCHAKELEN TOETSENBORD (20)**

Indien de kans bestaat dat er per ongeluk een toets wordt ingedrukt, bijvoorbeeld omdat u de handset in uw jaszak meedraagt, kunt u het toetsenbord (tijdelijk) uitschakelen.

- \* Volg instructie 20 en selecteer **ON** om het toetsenbord uit te schakelen

Opmerkingen:

- Een uitgeschakeld toetsenbord wordt in het display zichtbaar gemaakt door een oplichtend sleutelsymbool.
- Inkomende gesprekken kunnen normaal aangenomen worden.
- Druk toets **MENU / OK / ▲ / OK** om het toetsenbord weer vrij te geven.

## **BABYCALLL (21)**

De PDX-797(B) kan zodanig geprogrammeerd worden dat, welke toets dan ook ingedrukt wordt, alleen een door u voorgeprogrammeerd nummer wordt gekozen. Dit nummer kan het alarmnummer 112 zijn of het nummer waar u op dat moment bereikbaar bent.

- \* Volg instructie 21 om de functie in- of uit te schakelen of om het te kiezen telefoonnummer in te voeren of te wijzigen.

Opmerkingen:

- Let op het toevoegen van een 0 indien u belt via een huis- of kantoor centrale.
- Controleer vooraleer u de functie inschakelt, of het te kiezen nummer daadwerkelijk geprogrammeerd is en of dit het correcte nummer is (als er geen nummer is geprogrammeerd, kan de functie weliswaar ingeschakeld worden, maar wordt er geen nummer gekozen).
- Een ingeschakelde babycall functie wordt weergegeven door het knipperend woord **BABYCALL** in het display.
- Druk toets **MENU / OK / ▲ / OK** om de functie uit te schakelen.
- Een babycall-oproep wordt geactiveerd bij het indrukken van welke toets dan ook, uitgezonderd de toets "**MENU**".
- Inkomende oproepen kunnen normaal aangenomen worden.
- Indien u meerdere handsets aan het systeem heeft aangemeld, dient elke handset apart geprogrammeerd te worden.

## **AANMELDEN HANDSET (22)**

Zie ook pagina 25.

- \* Volg instructie 22 om de (nieuwe) handset aan te melden op de (nieuwe) basis.

**HANDESET UITSCHAKELEN** (batterij-spaarfunctie):

Druk toets **OK** in en houd deze ingedrukt totdat het display dooft. De handset is nu uitgeschakeld. Ongeveer een seconde nadat een willekeurige toets werd ingedrukt, wordt de handset weer ingeschakeld. Ook zodra de handset in de basis geplaatst wordt, wordt de handset weer ingeschakeld.

Een uitgeschakelde handset kan niet opgebeld worden.

**HANDESETNUMMER:**

Aan de rechterzijde van het display staat het interne nummer van de betreffende handset .

## **SYSTEEM UITBREIDING (EXTRA HANDSETS en EXTRA BASISSTATIONS)**

De PDX-797(B) biedt de mogelijkheid om meerdere handsets aan te sluiten waardoor de functie van een huiscentrale verkregen wordt. Het is dan mogelijk om (gratis) intern te telefoneren en om gesprekken door te verbinden. Tevens is het dan mogelijk om met 2 handsets tegelijk met de buitenlijn-partner te communiceren (conferentiegesprek) of om te makelen tussen een andere handset en de buitenlijn.

Door het aanmelden van meerdere basisstations kan het bereik van de handsets aanzienlijk vergroot worden.

De handset die bij de basis geleverd werd, is reeds aangemeld aan deze basis. De onderstaande procedure is alleen van toepassing op nieuw aangeschafte handsets en/of basisstations.

Let op dat de onderstaande procedure alleen van toepassing is op de PRO-FOON PDX-797(B) en de extra handsets PDX-798. Zie het hoofdstuk GAP verderop in deze gebruiksaanwijzing met betrekking tot het aanmelden en gebruiken op andere types DECT telefoons.

### **AANMELDEN EXTRA HANDSETS OP UW HUIDIGE BASIS**

of  
**AANMELDEN PROFOON HANDSET OP EEN ANDERE BASIS**

\* Zie instructie 22 op pagina 22 en 23 met betrekking tot hoe een (nieuwe) handset aangemeld dient te worden op een (nieuwe) basis.

#### **Opmerkingen:**

- Bij het aanmelden geeft het display "BS 1 2 3 4".
- Selecteer -1- indien de extra handset aangemeld moet worden aan uw standaard basis.
- Selecteer een ander BS om de handset aan te melden aan een andere basis.
- De cijfers die knipperen staan voor de basisnummers waar de handset al reeds op is aangemeld. Niet knipperende cijfers zijn geheel vrij.

Na het aanmelden staat rechts in het display van de handset het interne oproepnummer van de handset; dit nummer wordt door de basis bepaald en kan niet door u gewijzigd worden.

## **BASIS SELECTEREN:**

De handset kan op verschillende manieren geprogrammeerd worden met betrekking tot het selecteren van de basis. Zo kan er ingesteld worden of de handset alleen gebruik maakt van basis 1. Of dat de handset gebruikt maakt van alleen basis 2. Of dat de handset het sterkste signaal gebruikt van één van de aangemelde basissen.

- \* Zie instructie 18 op pagina 20/21 met betrekking tot hoe de basis geselecteerd dient te worden.

## **Opmerkingen:**

- Het is alleen mogelijk een basis te selecteren waar de handset voorheen op is aangemeld. Dit wordt in het display zichtbaar gemaakt door een vierkantje achter het nummer van de basis.
- Door de optie **AUTO** te kiezen, zal de handset op dat moment die basis selecteren waarvan het signaal het sterkst ontvangen wordt. Ook indien de handset (in stand-by) buiten bereik van de basis raakt, zal de handset automatisch op zoek gaan naar een wel bereikbare basis. Let op: dit gebeurt alleen indien de handset de verbinding met de basis van dat moment verliest.
- Het is niet mogelijk om tijdens een gesprek van basis te wisselen.

## **INTERCOM:**

1. druk toets "**INT**" gevolgd door het interne nummer van de gewenste handset
2. de bel van de opgebelde handset gaat over
3. nadat de opgeroepen handset de oproep aanneemt door op de telefoon-toets te drukken, kan het intercomgesprek gevoerd worden; druk op de telefoontoets om het gesprek te beëindigen

## **Opmerkingen:**

- Het opgeroepen toestel geeft links in het display het nummer weer van het toestel dat oproept.
- Is het opgeroepen toestel in gesprek op de buitenlijn, dan hoort u in de hoorn de ingesprektoon en verschijnt de tekst 'ext' in het display, druk op de telefoon toets om de oproep te beëindigen.
- Wordt er reeds een intern gesprek gevoerd, dan klinkt ook de ingesprektoon in de hoorn en geeft het display "int" weer, druk op de telefoontoets om de oproep te beëindigen.

## **AANKLOPTOON:**

Indien er tijdens een intern gesprek een oproep van buiten af binnenkomt, dan klinkt er in de handset een aanklopton.

1. druk de telefoontoets in om het intercomgesprek te beëindigen
2. wacht tot de handset opnieuw overgaat en neem nu de buitenlijn aan.

Toestellen die niet in gebruik zijn, bellen normaal en kunnen derhalve op de normale wijze de oproep aannemen zonder dat de toestellen die met een intercom gesprek bezig zijn, hun gesprek hoeven af te breken.

## **DOORVERBINDEN / RUGGESPRAAK / MAKELEN / CONFERENTIE:**

Een gesprek met de buitenlijn kan naar een andere handset doorverbonden worden of u kunt tijdens een gesprek ruggespraak met een ander handset houden.

1. druk tijdens een extern gesprek op toets "INT"; de buitenlijn wordt in de wacht gezet en de externe tegenpartij hoort een wacht toon
2. druk nu het nummer van de op te roepen handset in en wacht tot de interne gesprekspartner opneemt
3. u heeft nu de volgende mogelijkheden:

### **Doorverbinden:**

4. druk de telefoontoets in om het gesprek door te verbinden naar de andere handset.

### **Ruggespraak:**

4. druk, nadat u met de andere gebruiker van de handset heeft overlegd, op toets "INT" om de buitenlijn terug te nemen; let op dat de andere handset op de telefoontoets moet drukken om zichzelf uit te schakelen.

### **Makelen:**

4. door herhaaldelijk op toets "INT" te drukken, kunt u wisselen tussen de buitenlijn en de andere handset; de andere handset moet pas op het einde op de telefoontoets drukken om zichzelf uit te schakelen

### **Conferentie:**

4. druk, nadat u met de andere handset heeft overlegd, toets "# " voor twee seconden in; de buitenlijn wordt nu bijgeschakeld.

Indien de opgeroepen handset in gesprek is of neemt de intercomoproep niet aan, druk dan op toets "INT" om de buitenlijn weer terug te nemen.

### **AFMELDEN EXTRA HANDSETS:**

Handsets die niet meer gebruikt worden of worden vervangen, dienen te worden afgemeld.

- \* Zie instructie 17 op pagina 20/21 met betrekking tot hoe een handset is af te melden

#### Opmerkingen:

- Is de handset op meerdere basisstations aangemeld, dan dient de afmeldprocedure voor elke basis afzonderlijk te worden uitgevoerd.
- Een handset kan zichzelf niet afmelden, het afmelden van een bepaalde handset dient altijd via een andere handset te geschieden.

## **WETENSWAARDIGHEDEN BIJ MULTIHANSET / MULTIBASE**

### **INTERN OPROEPNUMMER:**

De basis waar u de handset op aanmeldt, bepaalt zelf het interne oproepnummer van de handset. Het is dus mogelijk dat de handset bij het aanmelden op een extra basis het interne oproepnummer 2 krijgt terwijl dezelfde handset bij de originele basis het interne oproepnummer 1 heeft (en houdt).

### **UITGAANDE GESPREKKEN:**

Deze worden gevoerd via de basis die op dat moment door de betreffende handset is geselecteerd.

Heeft een van de handsets de buitenlijn in gebruik, dan verschijnt op het display van de overige handsets de melding "EXT". Zou men toch de telefoontoets indrukken om naar buiten te gaan bellen, dan klinkt de ingesprektoon. Deze handsets dienen te wachten totdat de buitenlijn weer vrij is (de indicatie "EXT" gedoofd is) vooraleer er naar buiten gebeld kan worden.

### **INKOMENDE GESPREKKEN:**

Deze worden alleen gemeld op die handsets die op de betreffende basis geselecteerd zijn.

### **INTERCOM / DOORVERBINDEN / MAKELEN / RUGGESPRAAK / CONFERENTIE:**

Deze functies kunnen alleen worden uitgevoerd met en tussen handsets die op dat moment op dezelfde basis zijn aangemeld.

Als u een intercom gesprek wilt voeren met een handset die al in gebruik is, krijgt u een ingesprektoon.

### **2 GESPREKSPADEN:**

Tegelijk kan er met een handset naar buiten gebeld worden en kan er een intercomgesprek tussen 2 andere handsets gevoerd worden.

### **NUMMERWEERGAVE:**

Een basisstation die een oproep binnenkrijgt, geeft het bijbehorend telefoonnummer alleen door aan de handsets die op dat moment bij die basis zijn aangemeld.

Alle, op die basis aangemelde handsets, geven het nummer weer.

Een nummer dient in elke handset apart te worden gewist.

Alleen de handset die in het eigen kiesgeheugen een naam bij een nummer heeft ingeprogrammeerd, geeft bij een inkomende oproep van dat nummer, de naam weer. De overige handsets geven alleen het nummer weer.

De handset die de oproep beantwoordt, slaat het nummer niet op in zijn NummerMelder-geheugen. Alle overige handsets bewaren wel dit nummer.

Is de handset uitgeschakeld, dan wordt het nummer niet weergegeven of opgeslagen. De LED op de basis geeft echter wel aan dat er een oproep is geweest. Deze LED zal pas doven nadat een nieuwe oproep is ontvangen en door u is gelezen (of nadat u de voeding van de basis even uitschakelt).

#### **GAP (GENERIC ACCESS PROFILE):**

Met de GAP standaard kunt u losse handsets van een ander merk DECT/GAP telefoon aanmelden op de basis van de PDX-797(B). Ook de handsets van de PDX-797(B) kunnen aangemeld worden op andere DECT/GAP telefoons. Voorwaarde is dat de andere DECT telefoons ook conform het GAP protocol functioneren.

Let op dat het GAP protocol alleen beschrijft dat u kunt uitbellen en gebeld kunt worden. Overige functies worden niet gegarandeerd.

#### **AANMELDEN ANDERE HANDSETS AAN DE PDX-797(B):**

Raadpleeg de gebruiksaanwijzing van de andere handset of DECT met betrekking tot het aanmelden van een handset. De basis van de PDX-797(B) wordt opengesteld voor extra handsets door toets **PAGE** in te drukken en ingedrukt te houden totdat een dubbele beeptoon klinkt.

#### **AANMELDEN HANDSET PDX-797(B) AAN EEN ANDERE BASIS:**

Raadpleeg de gebruiksaanwijzing van de andere DECT telefoon met betrekking tot het aanmelden van extra handsets.

Volg daarnaast procedure 22 zoals beschreven op pagina 22/23 van deze gebruiksaanwijzing.

### **SYSTEEM RESET**

De diverse instellingen in de handset kunnen gewist worden.

\* Zie instructie 19 op pagina 20/21 met betrekking tot hoe de fabrieksinstellingen teruggehaald kunnen worden (behalve de Pincode).

Indien de Pincode vergeten is, dan als volgt handelen:

1. verwijder de batterijen uit de handset
2. druk op de toets "\*" en houd deze ingedrukt
3. plaats nu de batterijen terug in de handset
4. het display geeft nu "----" en daarna "default"
5. laat nu pas de toets "\*" los
6. druk toets "OK" .

De handset geeft nu een signaal om het resetten te bevestigen.

LET OP: De pincode is nu weer "0000".



## **FABRIEKSINSTELLINGEN**

De volgende instellingen zijn vanuit de fabriek ingesteld:

Bel volume:		nivo 5
Bel melodie:	intern	ritme 5
	extern	ritme 1
Hoorn volume:		nivo 3
Toetstoontjes:		aan
Kiesblokkering:		uit
Nummergeheugen:		leeg
Babycall-nummer:		geen
Pincode		0000
Flash tijd		100mS (short)
PABX voorloopcijfer:		geen

## **TECHNISCHE GEGEVENS**

standaard:	DECT
kanaal raster:	1,728MHz
spraakcodering:	ADPCM (32Kbit/S)
modulatie:	GMSK
zend/ontvangfrequentie:	1,880GHz - 1,900GHz bandbreedte (20 MHz)
bereik (max.):	50m binnenhuis 300m buitenshuis
voeding:	Handset: 2x oplaadbare 1,2 Volt batterij, formaat AAA of potloodcel), type NiMH (ook batterijen van het type NiCd zijn toe- gestaan)
werkingsduur:	stand-by: >175 uur (NiMH batterijen) Gesprek: >10 uur (NiMH batterijen)
gebruikstemperatuur:	0°C - 40°C
opslagtemperatuur:	-20°C - 60°C
afmetingen basis:	160x100x50 mm
afmetingen handset:	125x48x25 mm
gewicht basis:	210 gr
gewicht handset:	135 gr (incl. batterijen)
kiesmode:	toon (DTMF)
R-functie:	FLASH

## **GEBRUIKSTIPS**

### **PLAATSING:**

- \* Let op dat de PDX-797(B) gevoed wordt via een voedingsadapter. Bij de plaats waar de telefoon komt, moet dus ook een 230 Volt wandcontactdoos zijn.
- \* Bij voorkeur de PDX-797(B) niet op met cellulose behandelde oppervlakten plaatsen. De rubberen voetjes kunnen hierop sporen achterlaten.
- \* Zie ook de hoofdstukken RADIOVERBINDING en VEILIGHEIDS INSTRUCTIES.
- \* Zowel de handset als de basis mogen alleen in een droge omgeving gebruikt worden.
- \* Plaats de basis niet in de directe nabijheid van andere telefoons of andere elektronische apparatuur, TL buizen en andere gasontladingslampen, enzovoorts. De uitgestraalde radiogolven van deze (en andere) draadloze telefoon(s) kunnen het functioneren van de apparatuur verstoren of de uitgestraalde signalen van de apparaten verstoren het functioneren van de telefoon.

### **SPANNINGSUITVAL:**

- \* Tijdens een spanningsuitval van het lichtnet kan de PDX-797(B) niet meer gebruikt worden. Het is daarom raadzaam om een 'normale' telefoon achter de hand te houden, al of niet constant aangesloten op het openbare telefoonnet. Na deze spanningsuitval, is de telefoon weer normaal bruikbaar.

### **HOORTOESTELLEN:**

- \* Draggers van hoortoestellen moeten bij gebruik van DECT telefoons rekening houden met een mogelijke onaangename bromtoon.

### **HANDSET ZOEKFUNCTIE:**

- \* In het geval dat u de handset kwijt bent, kunt u op de basis toets **PAGE** indrukken. De handset genereert nu gedurende ruim 30 seconden beep-tonen.
- \* Let op dat deze zoekfunctie alleen functioneert indien de handset binnen bereik van de basis is, de bel niet staat uitgeschakeld en de accu voldoende geladen is.
- \* De beep-tonen kunnen voortijdig uitgeschakeld worden door op de basis nogmaals toets **PAGE** in te drukken of op de handset één van de toetsen in te drukken.

### **AFLUISTEREN:**

- \* Alle draadloze telefoons maken gebruik van radiogolven om te communiceren. Alhoewel de digitale DECT technologie van de PDX-797(B) het afluisteren vrijwel onmogelijk maakt en men hiervoor vrij kostbare apparatuur nodig heeft, is het af te raden vertrouwelijke gesprekken via draadloze telefoontoestellen te voeren.

## ONDERHOUD

- \* Reinig de PDX-797(B) uitsluitend met alleen een licht-vochtige doek; gebruik nooit chemische reinigingsmiddelen.
- \* Alleen de metalen laadcontacten van zowel de basis als de handset mogen desgewenst (als extra) met een wattenstaafje, gedrenkt in medicinale alcohol (96%) gereinigd worden.
- \* Tijdens het reinigen dient men de adapter en het telefoonsnoer los te koppelen.

## VOEDING

### **BASIS:**

De voeding voor de basis wordt betrokken uit de meegeleverde AC/DC voedingsadapter met de volgende specificaties:

In: 230Volt / AC / 50Hz / 52mA.  
Uit: 9V / AC / 50Hz / 260mA, 2,34VA  
9V / DC / 350mA, 3.15VA

Gebruik alleen de meegeleverde adapter

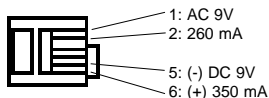

### **HANDSET:**

- \* De handset wordt gevoed door 2 stuks oplaadbare batterijen, type Nikkel-Metaal-Hydride (NiMH), formaat AAA of potloodcel, 1,2 Volt. Deze batterijen zijn meegeleverd.
- \* Bij aankoop van de PDX-797(B) zijn de meegeleverde batterijen leeg en zullen gedurende zo'n 12 uur geladen moeten worden om over de volledige capaciteit te kunnen beschikken.
- \* Het display in de handset geeft de conditie van de batterijen weer. Volle batterijen worden weergegeven door het oplichten van alle 3 de segmenten in het display. Licht slechts één of geen segment op, leg dan de handset op de basis om de batterijen te laden.
- \* Zodra de handset op de basis wordt gelegd, licht de laden-LED op.
- \* Lichten, ook na het langdurig laden, niet alle 3 segmenten op of zijn na kort gebruik nog slechts 2 of minder segmenten opgelicht, dan zijn de oplaadbare batterijen aan vervanging toe. Vervang deze alleen door een gelijkwaardig type (soort: NiMH (Nikkel Metaal Hydride) spanning: 1,2Volt, capaciteit 550mAh of meer, formaat AAA of potloodcel) of door batterijen van het type NiCd (Nikkel-Cadmium).
- \* Let op: in verband met mogelijke capaciteits- en spanningsverschillen tussen verschillende merken en types, alleen batterijen van hetzelfde merk en type toe-passen.

\* Bij gebruik van NiCD batterijen: let op dat als de handset na elk kort gebruik weer op de basis gelegd wordt, de oplaadbare batterijen 'lui' kunnen worden. Het is raadzaam om regelmatig de batterijen geheel leeg te bellen alvorens deze weer op te laden. Hierdoor blijven de batterijen fit.

\* Gooi uitgewerkte batterijen nooit weg maar lever deze in bij uw plaatselijk depot voor Klein Chemisch Afval (KCA).



\* **GEBRUIK ALLEEN OPLAADBARE BATTERIJEN. NORMALE BATTERIJEN KUNNEN NIET GELADEN WORDEN WAARDOOR DEZE, INDIEN TOCH GEPLAATST, ONHERSTELBARE SCHADE AAN DE HANDSET ZULLEN VEROORZAKEN.**

\* NiMH batterijen die in goede conditie zijn zorgen voor een standby-tijd van meer dan 175 uur en een gesprekstijd van meer dan 10 uur. Neemt deze tijd beduidend af dan duidt dit op een slechte conditie van de batterijen en dienen de batterijen vervangen te worden.

\* Bij normaal gebruik bedraagt de levensduur van oplaadbare batterijen ongeveer 1 tot 1,5 jaar.

\* Indien de batterij capaciteit tijdens een gesprek beneden een minimum waarde komt, klinken er regelmatig beeptoonpjes (mits u dit niet heeft uitgeschakeld, zie instructie 2b) en zal de handset zich na enkele minuten automatisch uitschakelen. Het verdient in zo'n geval aanbeveling het gesprek te beëindigen en de handset op de basis te leggen om de batterijen op te laden.

\* Ook een handset in STAND-BY waarvan de batterijen leeg raken, zal beeptoonpjes laten horen en zal zichzelf bij een minimum waarde uitschakelen.

\* Een handset die zichzelf heeft uitgeschakeld omdat de batterijen onvoldoende capaciteit bevatten, is echter wel weer in te schakelen zodat nog een enkel gesprek gevoerd kan worden. Houd deze gesprekken wel zo kort mogelijk.

\* Het intelligente laadsysteem van de telefoon laat ook het gebruik van oplaadbare Nikkel-Cadmium (NiCd) batterijen toe. Let op dat bij gebruik van NiCd batterijen de standby-tijd en de gesprekstijd afneemt ten opzichte van het gebruik van NiMH batterijen. Nooit NiCd batterijen en NiMH batterijen door elkaar gebruiken.

## **RADIOVERBINDING**

### **MAXIMAAL BEREIK:**

- \* Het bereik van de PDX-797(B) bedraagt 300 meter in het open veld en 50 meter in huis. Het bereik is afhankelijk van lokale omstandigheden.
- \* Voor een maximum bereik dient de basis zo hoog mogelijk onder een hoek van 45 ° (mbv. bijgeleverde statief) opgesteld te staan waarbij het toestel (lees: de ingebouwde antenne) een vrij 'zicht' moet hebben.
- \* De aanwezigheid van stalen constructies, andere zenders (waaronder ook andere draadloze telefoons) en hoge gebouwen zal het bereik negatief beïnvloeden.

### **BUITEN BEREIK:**

- \* Zodra u tijdens een gesprek het maximale bereik overschrijdt, klinken in de hoorn zachte beeptonen. Verklein de afstand tot de basis.
- \* Komt u buiten bereik van de basis terwijl de handset stand-by is, dan gaat de display weergave knipperen. In deze toestand kunt u niet gebeld worden en kunt u zelf ook niet uitbellen. Zodra de afstand tot de basis verkleind wordt en de handset weer in het bereik komt, geeft het display automatisch weer de normale weergave weer.
- \* Ook indien de basis uit staat (bijvoorbeeld per ongeluk de adapter uit het stop-contact genomen), dan knippert het display.

### **BUITEN BEREIK TIJDENS OPROEPEN:**

Wilt u gaan telefoneren terwijl u buiten bereik van de basis bent (of indien de basis is uitgeschakeld), dan zal de handset ingesprek toontjes laten horen en zal de oproep niet tot stand komen.

Komt een telefoon-oproep binnen terwijl de handset buiten bereik is, dan blijft de basis proberen de handset op te roepen totdat de persoon die u belt de oproep afbreekt.

## **BELANGRIJKE VEILIGHEIDS INSTRUCTIES**

Gelieve deze veiligheidsinstructies zorgvuldig door te lezen en te bewaren. Het niet opvolgen van de diverse instructies kan gevaarlijke situaties tot gevolg hebben waarvoor de fabrikant niet aansprakelijk is.

### **ALGEMEEN:**

- \* Lees de gebruikershandleiding goed door, ondeskundig gebruik kan storing aan de telefoon tot gevolg hebben.
- \* Geen waarschuwingstips negeren.
- \* Bij het reinigen van de telefoon dient u de adapter uit het stopcontact te nemen en de telefoonstekker uit de telefoon-wandcontactdoos te nemen.
- \* Gebruik deze telefoon nooit in de buurt van water (bijvoorbeeld zwembad, douche of bad, wastafel, keukenaanrecht etc).
- \* Zorg dat de basis op een vlakke en stevige ondergrond staat. Het vallen van de basis of handset zal schade tot gevolg hebben.
- \* Zorg voor een natuurlijke afvloeiing van warmte; bedek nooit de telefoon en de voedingsadapter en plaats deze niet direct naast een warmtebron.
- \* Gebruik alleen de meegeleverde adapter. Het aansluiten van een ander type zal elektronische schade tot gevolg hebben.
- \* Zorg dat het telefoonsnoer en het adaptersnoer niet beschadigd raken en voorkom dat deze draden tot struikelen of vallen kunnen leiden.
- \* Steek geen voorwerpen in de diverse openingen van de handset of basis. Dit kan leiden tot kortsluiting of tot een elektrische schok.
- \* De basis, de handset of de adapter nooit demonteren. Dit dient alleen door gekwalificeerd personeel te gebeuren.

### **BATTERIJEN:**

- \* De handset alleen met oplaadbare batterijen van het type NiMH (Nikkel-Metaal-Hydride) of van het type NiCd (Nikkel-Cadmium) gebruiken.
- \* Deze batterijen mogen niet blootgesteld worden aan vuur of aan extreme warmte. Uitgewerkte batterijen niet bij het huisvuil doen maar inleveren bij uw leverancier of uw plaatselijke depot voor chemisch afval.
- \* De batterijen nooit opensnijden of zagen. De inhoud is chemisch en giftig.
- \* De batterij-aansluitingen nooit kortsluiten en de batterijen nooit op een metalen oppervlak leggen. Een kortsluiting zal een hoge stroom tot gevolg hebben en brand kunnen veroorzaken.
- \* De batterijen alleen laden door deze in de handset te plaatsen en de handset op de basis te leggen.

### **INSTALLATIE:**

- \* Installeer de telefoon niet tijdens een onweersbui.
- \* Installeer geen telefoon-aansluitpunt in een natte of vochtige omgeving.
- \* Raak geen ongeïsoleerde telefoon- of adaptersnoeren aan tenzij deze zijn losgekoppeld van het telefoonnet of van de voeding.

## **GARANTIEBEWIJS PDX-797(B)**

Klant

Naam:	Bevestig hier uw
Adres:	kassa- of aankoop
Postcode:	bon
Plaats:	
Telefoon:	

Op de Profoon PDX-797(B) heeft u een garantie van 12 MAANDEN na aankoopdatum. Wij garanderen gedurende die periode de kosteloze herstelling van defecten ontstaan door materiaal- en constructiefouten. Een en ander ter uiteindelijke beoordeling van de importeur.

### **HOE TE HANDELEN:**

Bemerkt u een defect, raadpleeg dan eerst de gebruiksaanwijzing. Geeft deze hieromtrent geen uitsluitel, raadpleeg dan uw dealer met een duidelijke klachtomschrijving.

Deze zal het apparaat tezamen met dit garantiebewijs en de gedateerde aankoopbon innemen en voor spoedige reparatie, resp. verzending naar de importeur zorgdragen.

### **DE GARANTIE VERVALT:**

Bij ondeskundig gebruik, foutieve aansluiting, lekkende en/of verkeerd geplaatste batterijen, gebruik van niet originele onderdelen of toebehoren, verwaarlozing en bij defecten ontstaan door vuur, overstroming, blikseminslag en natuurrampen. Bij onbevoegde wijzigingen en/of reparaties door derden. Bij onjuist transport van het apparaat zonder geschikte verpakking en indien het apparaat niet verzeld is van dit garantiebewijs en de aankoopbon.

Aansluitsnoeren, stekkers, en batterijen vallen niet onder de garantie.

Iedere verdere aansprakelijkheid, met name voor eventuele gevolgschade, is uitgesloten.